

УГЛЫ

Для изоляции углов поворотов труб большого диаметра используйте листовой материал.

1 Измерьте внутренний радиус изгиба трубопровода с помощью отвеса и перпендикулярной ему линейки, как показано на рисунке. (Отвес и линейка располагаются в точках начала изгиба трубы.)

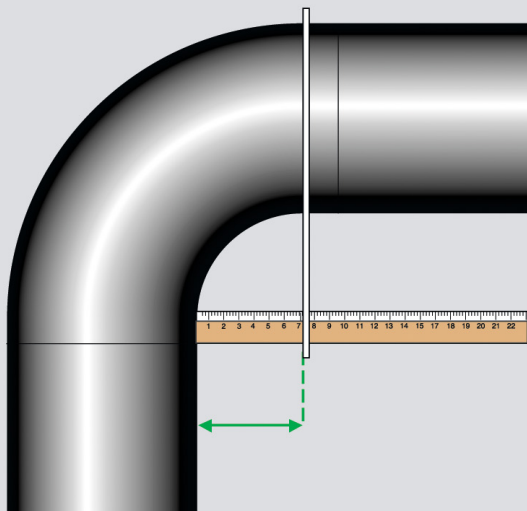

2 Проведите на изоляционном материале две перпендикулярные прямые. Начертите с помощью циркуля контур внутреннего радиуса изгиба трубопровода с центром в точке пересечения прямых.

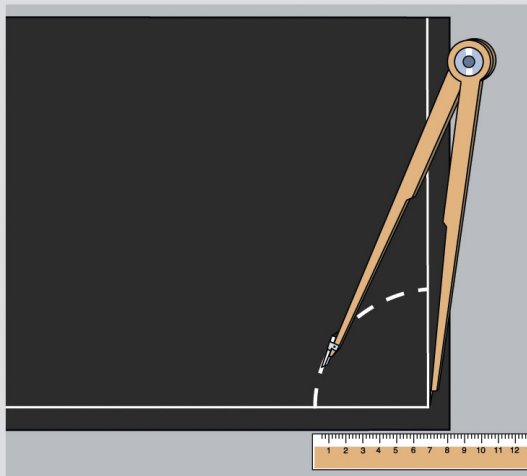

3 Измерьте длину окружности трубы, используя полоску материала "K-FLEX" той же толщины, что и применяемая изоляция. Не вытягивайте полоску при измерении.

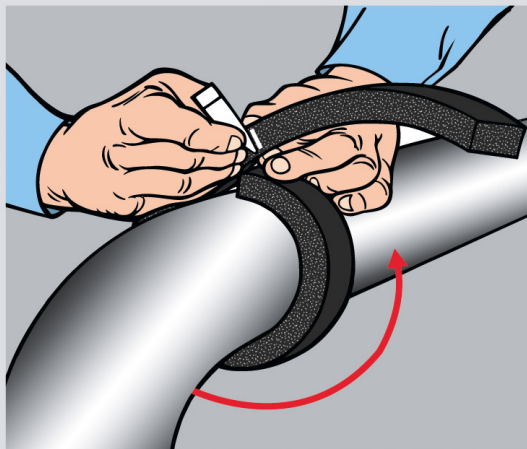

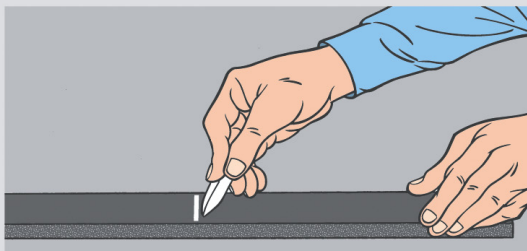

- 4 Разделите длину окружности трубы пополам и отметьте на полоске этот размер.

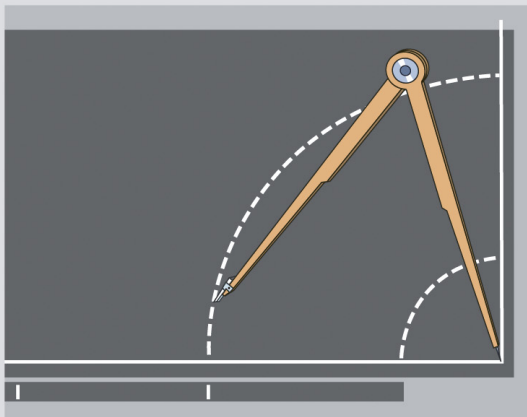

- 5 Перенесите этот размер на лист "K-FLEX", отложив его от линии внутреннего радиуса изгиба трубопровода. Проведите с помощью циркуля вторую окружность из того же центра через отмеченную точку.



- 6 Аккуратно вырежьте по прочерченным линиям первую полусекцию изоляционного угла.

Очень важно, чтобы деталь была вырезана точно по выкройке, и ее края были гладкими и ровными.

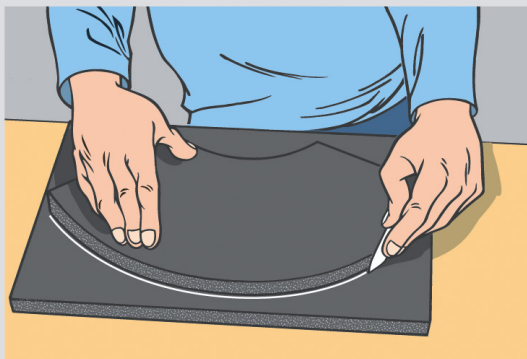

- 7 Используйте первую полусекцию в качестве лекала и вырежьте из другого листа вторую, зеркальную полусекцию изоляционного угла.

Совместите края двух полусекций изоляционного угла. Нанесите клей "K-FLEX" на края большого радиуса.

8

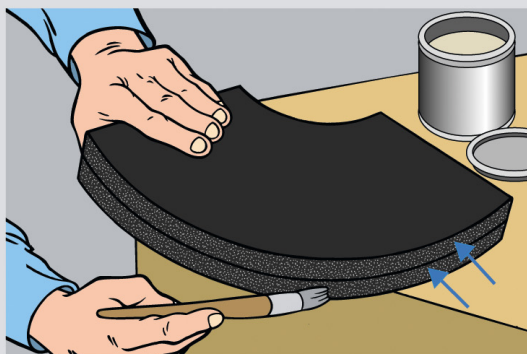

После того, как клей подсохнет, прижмите две полусекции друг к другу сначала с одного, а затем с противоположного конца, сделав короткие соединения.

Поочередно выполняйте небольшие швы с каждого конца, двигаясь к центру.

9

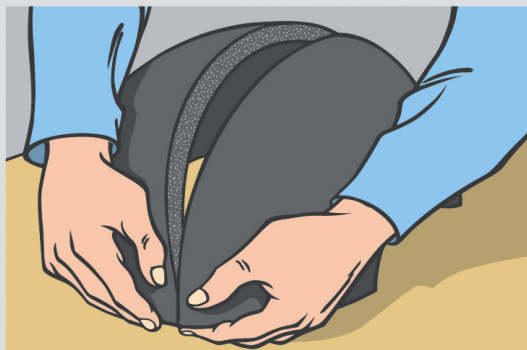

Особенно тщательно соедините остаток шва в центре полусекций.

10



Выверните полученное изделие и еще раз сдавите пальцами шов по всей длине с внутренней стороны.

11



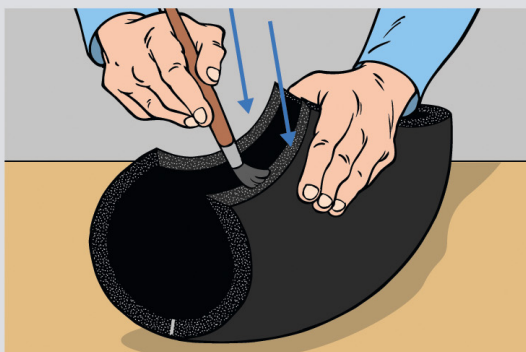

- 12** Нанесите клей вдоль внутренних краев детали изоляционного угла, подождите, пока он подсохнет.

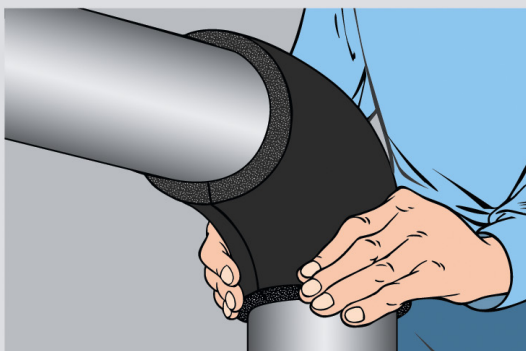

- 13** Оберните изготовленную деталь вокруг изгиба трубопровода, соедините проклеенные концы материала "K-FLEX" и очень сильно сожмите их на очень короткое время.

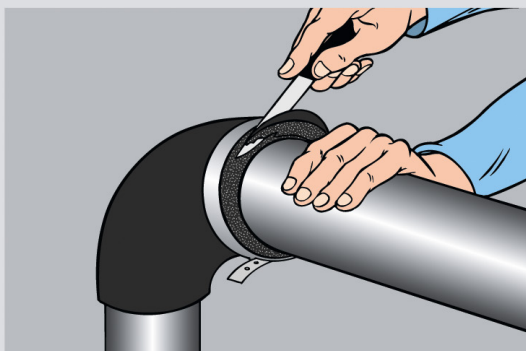

- 14** Точно подрежьте концы угловой секции, используя металлический обод.

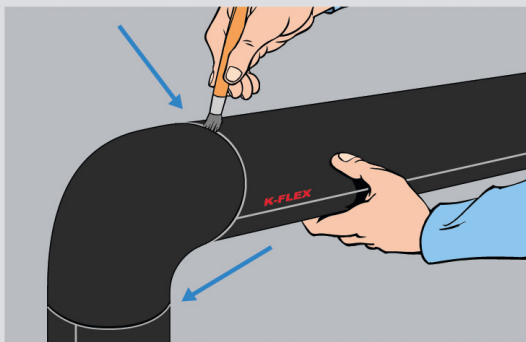

- 15** Тщательно приклейте края изоляционного угла к трубе и к остальной изоляции.



ГОТОВЫЕ ИЗОЛЯЦИОННЫЕ УГЛЫ К 90°

Фирма "K-FLEX" производит уже готовые изоляционные углы К90 из материала "K-FLEX ST" различных толщин и диаметров для изгибов трубопроводов под углом 90°. Эти изделия позволяют упростить монтаж изоляции, повысить качество и сократить время выполнения работ.

Изоляционные углы моделируются на компьютерах и обеспечивают точную посадку заранее изготовленной детали на изгиб трубопровода.

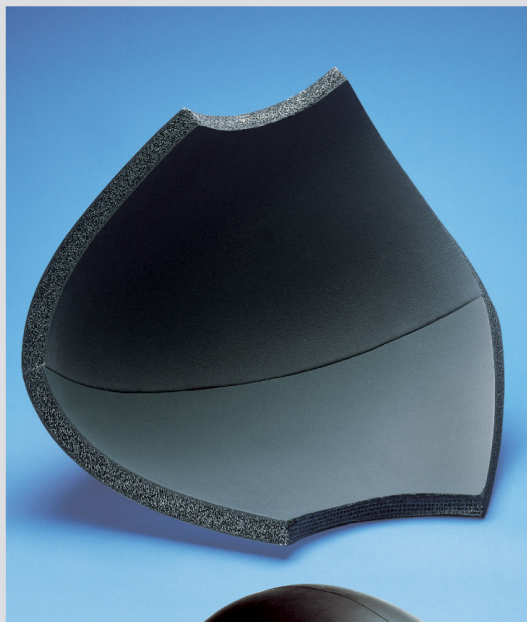

Измерьте диаметр изолируемой трубы. Выберите соответствующий этому диаметру изоляционный угол К90 с необходимой толщиной материала.

Например:

Ø	Толщина 19	Толщина 25
49	19 x 48	25 x 48
114	19 x 114	25 x 114

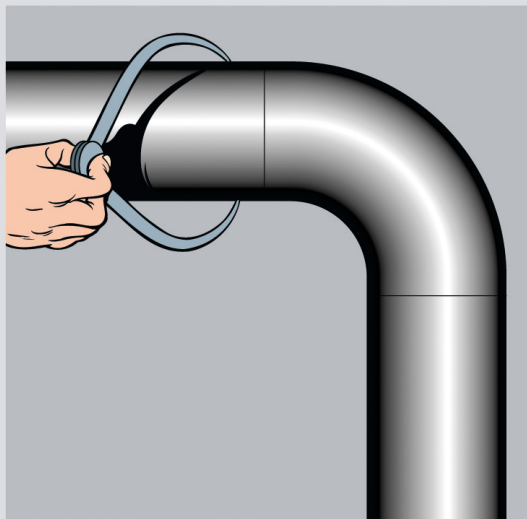

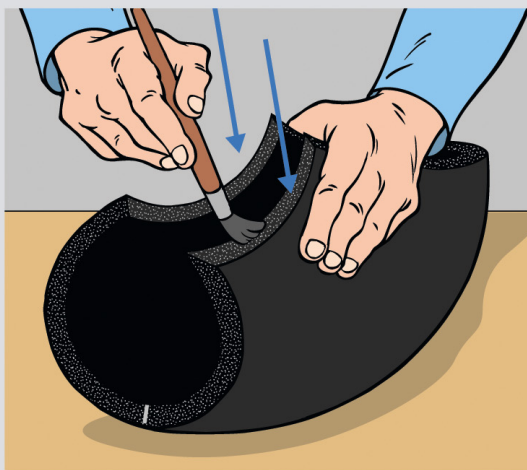

- 2** Нанесите клей "K-FLEX" на края детали, которые необходимо склеить.

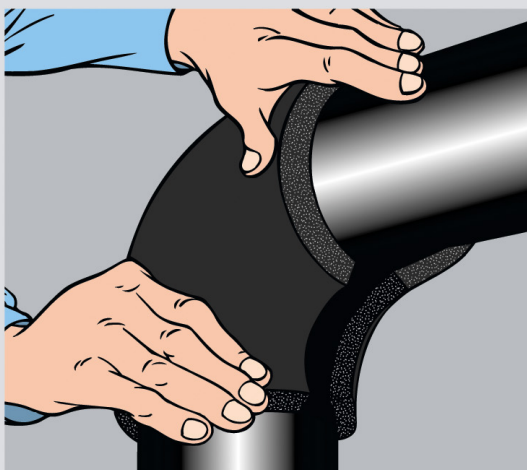

- 3** После того, как клей подсохнет, поместите изоляционный угол на изгиб трубопровода.

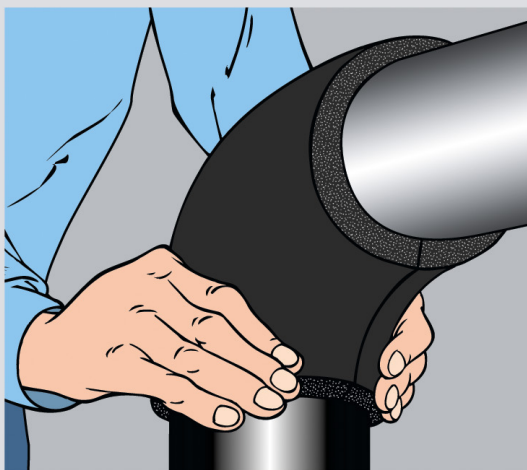

- 4** Соедините края материала и сильно сожмите их на очень короткое время.

